

Mini LINDY

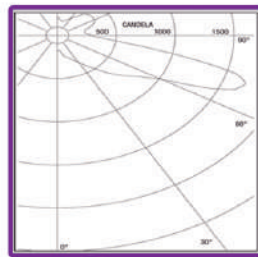
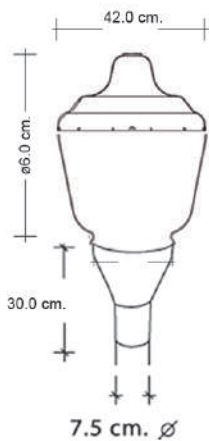

TIPO III Non-Cutoff TIPO V Semi-Cutoff

BASE: E39
 POTENCIA MAX.: 175W.
 GRADOS IP: IP43
 MATERIA PRIMA PRINCIPAL:
 ACRILICO/ALUMINIO
 NORMATIVIDAD: **NOM**
NOM-084-SCFI-2000
 COLOR: **N**
 APLICACION: CIUDAD, ESTACIONAMIENTOS,
 CENTRO COMERCIAL, FRACCIONAMIENTOS.

Disponible con Refractor de Policarbonato
TECNOLOGÍAS ADAPTABLES:

- *LEDS,
- *INDUCCIÓN MAGNÉTICA,
- *SISTEMA COSMÓPOLIS,
- *MASTER CITY WHITE
(sodio blanco)
- *SISTEMA PIA.

Siglo XXI Sin Alfil

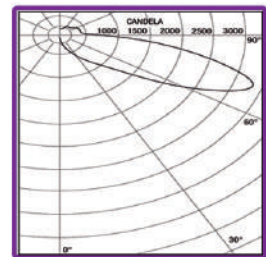
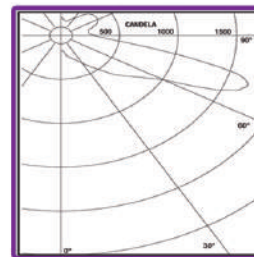
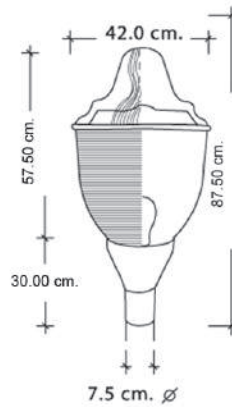

TIPO III Non-Cutoff TIPO V Semi-Cutoff

BASE: E39
 POTENCIA MAX.: 175W.
 GRADOS IP: IP43
 MATERIA PRIMA PRINCIPAL:
 ACRILICO/ALUMINIO
 NORMATIVIDAD: **NOM**
NOM-084-SCFI-2000
 COLOR: **N**
 APLICACION: CIUDAD, ESTACIONAMIENTOS,
 CENTRO COMERCIAL, FRACCIONAMIENTOS.

Disponible con Refractor de Policarbonato
TECNOLOGÍAS ADAPTABLES:

- *LEDS,
- *INDUCCIÓN MAGNÉTICA,
- *SISTEMA COSMÓPOLIS,
- *MASTER CITY WHITE
(sodio blanco)
- *SISTEMA PIA.

Siglo XXI Clásica

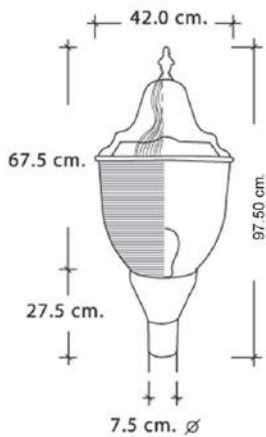

Siglo XXI VINTAGE

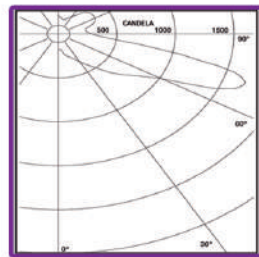
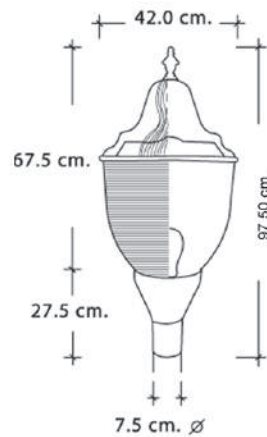

TIPO III Non-Cutoff

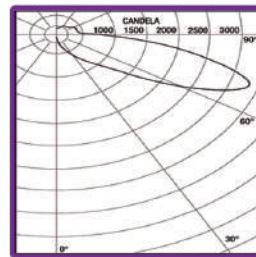

TIPO IV Semi-Cutoff

BASE: E39
 POTENCIA MAX.: 250W
 GRADOS IP: IP43
 MATERIA PRIMA PRINCIPAL: ALUMINIO
 NORMATIVIDAD **NOM**
2000 064-SCT-2000
 COLOR **N**
 APLICACION: CIUDAD, ESTACIONAMIENTOS,
 CENTRO COMERCIAL, FRACCIONAMIENTOS.

TECNOLOGÍAS ADAPTABLES:

- *LEDS,
- *INDUCCIÓN MAGNÉTICA,
- *SISTEMA COSMÓPOLIS,
- *MASTER CITY WHITE
(sodio blanco)
- *SISTEMA PIA.

BASE: E39
 POTENCIA MAX.: 250W
 GRADOS IP: IP43
 MATERIA PRIMA PRINCIPAL: ALUMINIO
 NORMATIVIDAD **NOM**
2000 064-SCT-2000
 COLOR **N**
 APLICACION: CIUDAD, ESTACIONAMIENTOS,
 CENTRO COMERCIAL, FRACCIONAMIENTOS.

TECNOLOGÍAS ADAPTABLES:

- *LEDS,
- *INDUCCIÓN MAGNÉTICA,
- *SISTEMA COSMÓPOLIS,
- *MASTER CITY WHITE
(sodio blanco)
- *SISTEMA PIA.

Luminario Barroco

BASE: E39
 POTENCIA MAX.: 250W
 GRADOS IP: IP23
 MATERIA PRIMA PRINCIPAL: ALUMINIO
 NORMATIVIDAD **NOM**
NOM-044-SCFI-2000
 COLOR **N**
 APLICACION: CIUDAD, ESTACIONAMIENTOS,
 CENTRO COMERCIAL, FRACCIONAMIENTOS.

TECNOLOGÍAS ADAPTABLES:

- *LEDS,
- *INDUCCIÓN MAGNÉTICA,
- *SISTEMA COSMÓPOLIS,
- *MASTER CITY WHITE
(sodio blanco)
- *SISTEMA PIA.

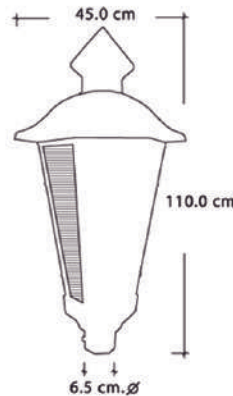

Luminario Siglo XVI

BASE: E39
 POTENCIA MAX.: 250W
 GRADOS IP: IP23
 MATERIA PRIMA PRINCIPAL: ALUMINIO
 NORMATIVIDAD **NOM**
NOM-044-SCFI-2000
 COLOR **N**
 APLICACION: CIUDAD, ESTACIONAMIENTOS,
 CENTRO COMERCIAL, FRACCIONAMIENTOS.

TECNOLOGÍAS ADAPTABLES:

- *LEDS,
- *INDUCCIÓN MAGNÉTICA,
- *SISTEMA COSMÓPOLIS,
- *MASTER CITY WHITE
(sodio blanco)
- *SISTEMA PIA.

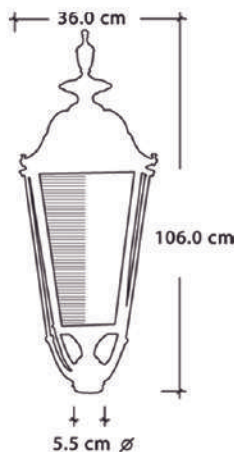

Luminario Colonial Hacienda

BASE: E39
 POTENCIA MAX.: 400W
 GRADOS IP: IP23
 MATERIA PRIMA PRINCIPAL: ALUMINIO
 NORMATIVIDAD **NOM**
SENER 064-SCFI-2000
 COLOR **N**
 APLICACION: CIUDAD, ESTACIONAMIENTOS,
 CENTRO COMERCIAL, FRACCIONAMIENTOS.

TECNOLOGÍAS ADAPTABLES:

- *LEDS,
- *INDUCCIÓN MAGNÉTICA,
- *SISTEMA COSMÓPOLIS,
- *MASTER CITY WHITE
(sodio blanco)
- *SISTEMA PIA.

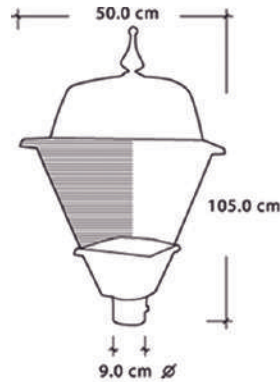

Luminario Colonial Mexicano

BASE: E39
 POTENCIA MAX.: 250W
 GRADOS IP: IP23
 MATERIA PRIMA PRINCIPAL: ALUMINIO
 NORMATIVIDAD **NOM**
SENER 064-SCFI-2000
 COLOR **N**
 APLICACION: CIUDAD, ESTACIONAMIENTOS,
 CENTRO COMERCIAL, FRACCIONAMIENTOS.

TECNOLOGÍAS ADAPTABLES:

- *LEDS,
- *INDUCCIÓN MAGNÉTICA,
- *SISTEMA COSMÓPOLIS,
- *MASTER CITY WHITE
(sodio blanco)
- *SISTEMA PIA.

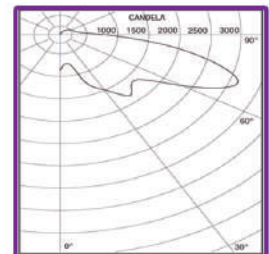
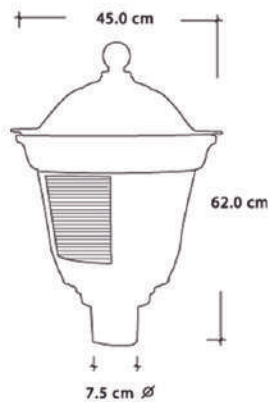

Luminario Tapatía

BASE: E39
 POTENCIA MAX.: 250W
 GRADOS IP: IP23
 MATERIA PRIMA PRINCIPAL: ALUMINIO
 NORMATIVIDAD **NOM**
NOM-064-SCFI-2000
 COLOR **N**
 APLICACION: CIUDAD, ESTACIONAMIENTOS,
 CENTRO COMERCIAL, FRACCIONAMIENTOS.

TECNOLOGÍAS ADAPTABLES:

- *LEDS,
- *INDUCCIÓN MAGNÉTICA,
- *SISTEMA COSMÓPOLIS,
- *MASTER CITY WHITE
(sodio blanco)
- *SISTEMA PIA.

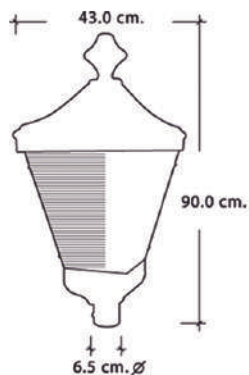

Luminario Cúbica

BASE: E39
 POTENCIA MAX.: 400W
 GRADOS IP: IP23
 MATERIA PRIMA PRINCIPAL: ALUMINIO Y CRISTAL
 NORMATIVIDAD **NOM**
NOM-064-SCFI-2000
 COLOR **N**
 APLICACION: CIUDAD, ESTACIONAMIENTOS,
 CENTRO COMERCIAL, FRACCIONAMIENTOS.

TECNOLOGÍAS ADAPTABLES:

- *LEDS,
- *INDUCCIÓN MAGNÉTICA,
- *SISTEMA COSMÓPOLIS,
- *MASTER CITY WHITE
(sodio blanco)
- *SISTEMA PIA.

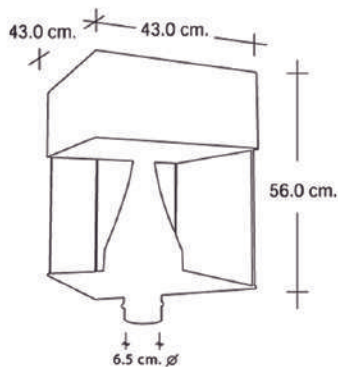

Luminario Imperial

BASE: E39
 POTENCIA MAX.: 250W
 GRADOS IP: IP23
 MATERIA PRIMA PRINCIPAL: ALUMINIO
 NORMATIVIDAD **NOM**
ISO 9001-SCFI-2009
 COLOR **N**
 APLICACION: CIUDAD, ESTACIONAMIENTOS,
 CENTRO COMERCIAL, FRACCIONAMIENTOS.

- TECNOLOGÍAS ADAPTABLES:**
- *LEDS,
 - *INDUCCIÓN MAGNÉTICA,
 - *SISTEMA COSMÓPOLIS,
 - *MASTER CITY WHITE
(sodio blanco)
 - *SISTEMA PIA.

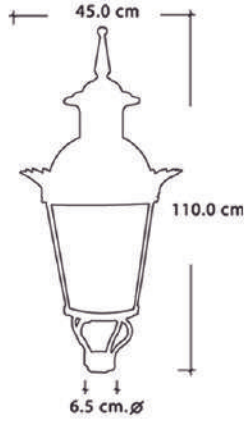

Luminario Venecia

BASE: E39
 POTENCIA MAX.: 250W
 GRADOS IP: IP23
 MATERIA PRIMA PRINCIPAL: ALUMINIO
 NORMATIVIDAD **NOM**
ISO 9001-SCFI-2009
 COLOR **N**
 APLICACION: CIUDAD, ESTACIONAMIENTOS,
 CENTRO COMERCIAL, FRACCIONAMIENTOS.

- TECNOLOGÍAS ADAPTABLES:**
- *LEDS,
 - *INDUCCIÓN MAGNÉTICA,
 - *SISTEMA COSMÓPOLIS,
 - *MASTER CITY WHITE
(sodio blanco)
 - *SISTEMA PIA.

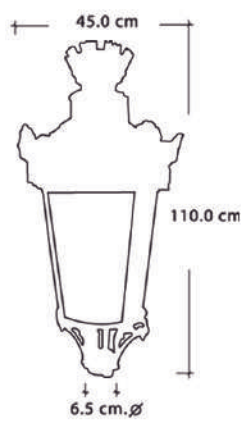

Luminario Memphis

BASE: E39

POTENCIA MAX.: 250W

GRADOS IP: IP43

MATERIA PRIMA PRINCIPAL: ALUMINIO

NORMATIVIDAD **NOM**
003-014-SC1-2000

COLOR **N**

APLICACION: CIUDAD, ESTACIONAMIENTOS,
CENTRO COMERCIAL, FRACCIONAMIENTOS.

Disponible con Refractor de Policarbonato
TECNOLOGÍAS ADAPTABLES:

- *LEDS,
- *INDUCCIÓN MAGNÉTICA,
- *SISTEMA COSMÓPOLIS,
- *MASTER CITY WHITE
(sodio blanco)
- *SISTEMA PIA.

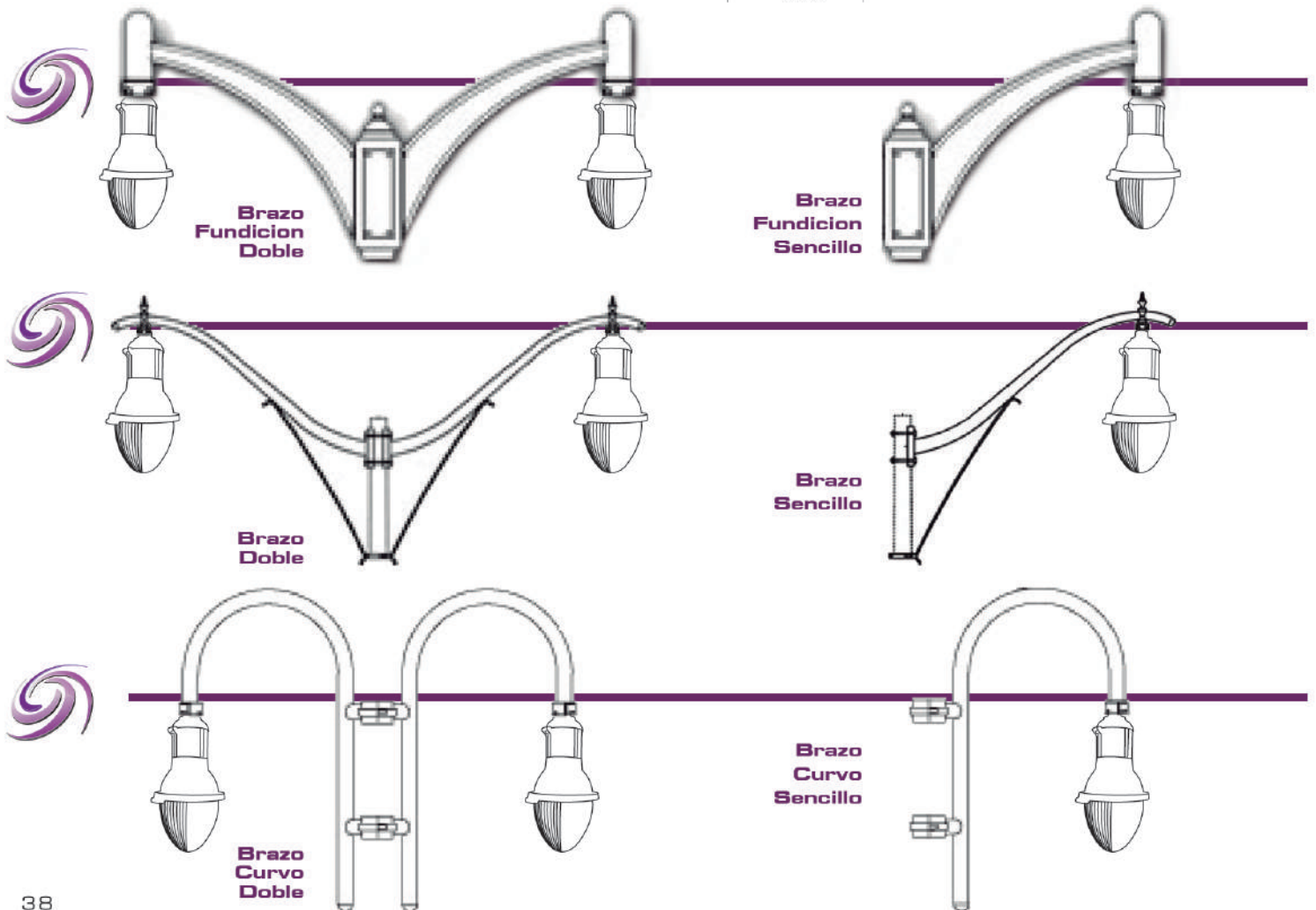
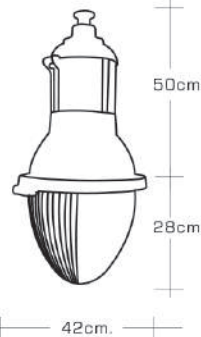
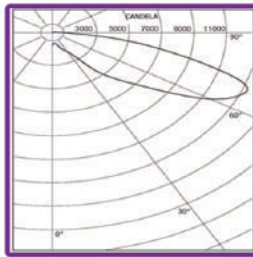

Luminario de Pared Unicorn

POTENCIA DISPONIBLES: 35 y 70W.
VOLTAJE DE OPERACIÓN: 120-277V
GRADOS IP: IP65
TEMPERATURA DE COLOR: 3000K y 4200K
HORAS VIDA DE LAMPARA: 15,000.
MATERIA PRIMA PRINCIPAL: ALUMINIO
COLOR: **N**
APLICACION: RESIDENCIAS,
PASILLOS, JARDINERAS, ANDADORES,
COMERCIOS.
GARANTÍA DE LUMINARIO: 3 AÑOS.

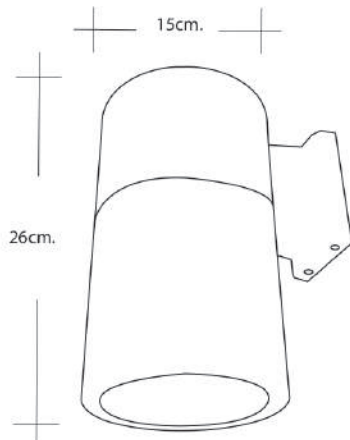
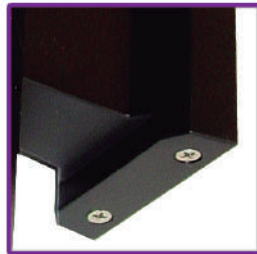

Luminario de Pared Muro LED

POTENCIA DISPONIBLES: 18W y 35W.

VOLTAJE DE OPERACIÓN: 90-277V

GRADOS IP: IP65

TEMPERATURA DE COLOR: 4000K.

HORAS VIDA: 50,000.

FLUJO LUMINOSO: 1800 Lm. (18W).

3500 Lm. (35W).

MATERIA PRIMA PRINCIPAL: ALUMINIO

COLOR: **N**

APLICACION: RESIDENCIAS,

PASILLOS, JARDINERAS, ANDADORES,

COMERCIOS.

GARANTÍA DE LUMINARIO: 5 AÑOS.

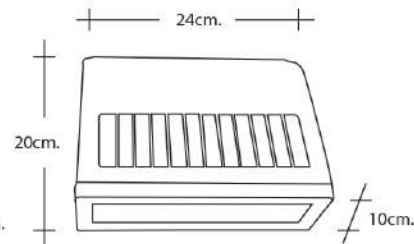
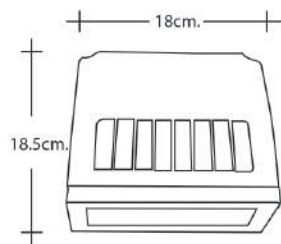
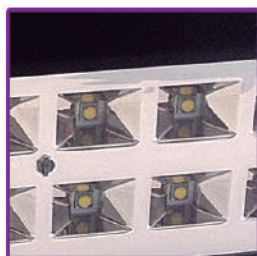
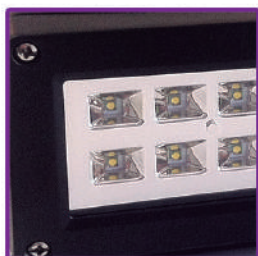

Luminario Odyssey

BASE: G12

POTENCIA DISPONIBLES: 35W y 70W.

VOLTAJE DE OPERACIÓN: 120-277V

GRADOS IP: IP65

TEMPERATURA DE COLOR: 3000K y 4200K.

HORAS VIDA DE LA LAMPARA: 15,000.

MATERIA PRIMA PRINCIPAL: ALUMINIO

COLOR: 

APLICACION: RESIDENCIAS,
PASILLOS, JARDINERAS, ANDADORES,
COMERCIOS.

GARANTÍA DE LUMINARIO: 3 AÑOS.

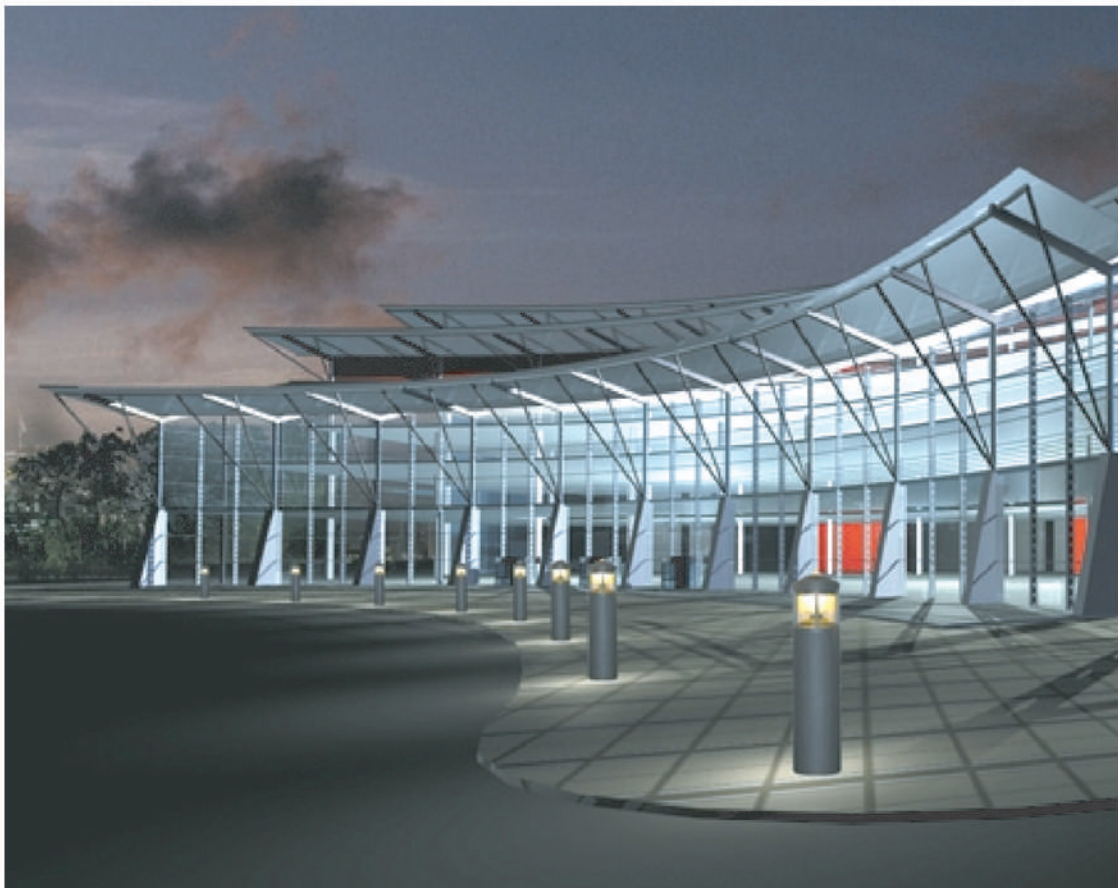
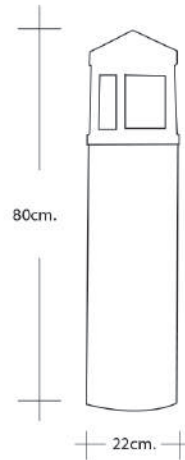

Luminario Sky Lite

BASE: G12.

POTENCIA DISPONIBLES: 35 y 70W.

VOLTAJE DE OPERACIÓN: 120-277V

GRADOS IP: IP65

TEMPERATURA DE COLOR: 3000K y 4200K

HORAS VIDA DE LAMPARA: 15,000.

MATERIA PRIMA PRINCIPAL: ALUMINIO

COLOR: **N**

APLICACION: FACHADAS, CATEDRALES, CENTROS HISTORICOS.

GARANTÍA DE LUMINARIO: 3 AÑOS.

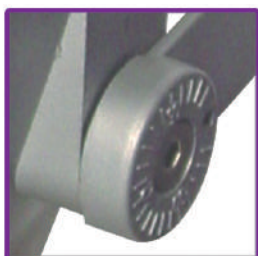
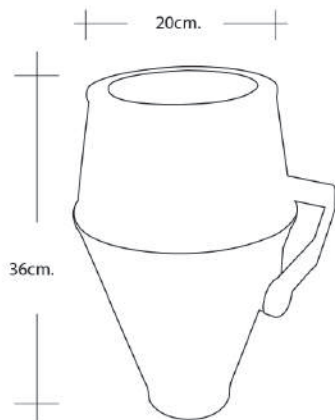

Luminario Residencial OS-1 LED

POTENCIA MAX.: 32W LED
 VOLTAJE DE OPERACIÓN: 90-277V. 50/60Hz.
 GRADOS IP: IP66
 TEMPERATURA DE COLOR: 5000K
 CRI: 75.
 HORAS VIDA: 50,000.
 FLUJO LUMINOSO: 3800 Lm.
 MATERIA PRIMA PRINCIPAL: POLYPROPILENO, FIBRA DE VIDRIO
 RESISTENTE A LOS RAYOS UV, ANTIVANDÁLICA.
 NORMATIVIDAD: **CE**
 COLOR: **N**
 APLICACION: CIUDAD, ESTACIONAMIENTOS,
 CENTRO COMERCIAL, FRACCIONAMIENTOS.
 GARANTÍA EN LUMINARIO: 10 AÑOS.

Poste Anticorrosivo

Altura: 332cm.
 Color: **N**
 GARANTÍA EN LUMINARIO Y POSTE: 10 AÑOS

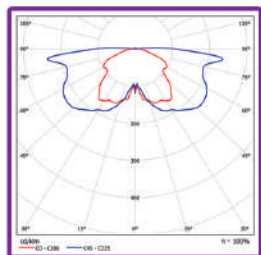
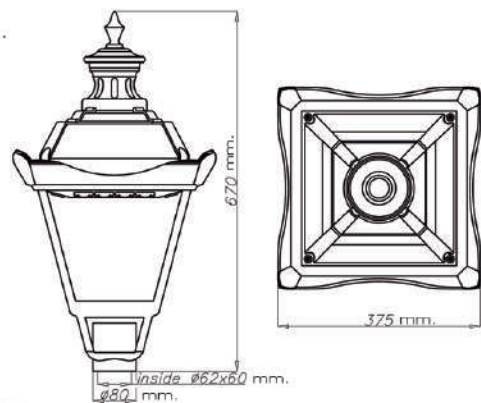

Luminarios Residenciales